

ВОДЯНОЙ МЕЛЬНИЦЫ ДЛЯ САУНЫ-МЕЛЬНИЦЫ



RU Руководство по монтажу и эксплуатации



Содержание

Внимание!	3
Сборка.....	4
Выравнивание сауны-мельницы	4
Установка колеса водяной мельницы	4
Установка каскада	5
Установка резервуара для воды	5
Установка системы подачи воды	6
Соединение системы подачи воды и резервуара для воды	6
Соединение системы подачи воды с Вашим водопроводом	7
Монтаж и подключение пульта управления	8
Монтаж опциональных принадлежностей	9
Руководство по монтажу для дисплея для управления колесом водяной мельницы	9
Монтаж терминала.....	10
Крепление на стену.....	10
Открытие прибора для настенного монтажа	10
Альтернативное открывание корпуса посредством деблоки-ровки на торцевой стороне	10
Монтаж на стену парной.....	10
Альтернативный монтаж в стенку парной (только DL).....	11
Электрическое подключение дисплея	12
Руководство по монтажу для клавиши дистанционного управления	12
Настенное крепление.....	12
Электрическое подключение клавиши	13
Ввод в эксплуатацию	14
Техническое обслуживание	15
Натягивание зубчатого ремня	15
Размеры	16
Адрес сервисного центра:	17
Гарантия.....	17
Порядок возврата товара (RMA) - указания для любой обратной доставки! ..	18

Уважаемый покупатель!

Сауна-мельница состоит из колеса водяной мельницы и нагревателя для сауны.

Вы приобрели высококачественную технику, которая сконструирована в соответствии с современными европейскими нормами безопасности и имеет стандарт EN DIN ISO 9001. Для Вас составлена данная подробная инструкция по эксплуатации и монтажу. Обратите особое внимание на обозначенные значком  ссылки **Внимание!** и указания по подсоединения к электропитанию

Вначале проверьте целостность и комплектность поставки. В случае повреждение груза при перевозке незамедлительно заявите рекламацию экспедитору или обратитесь к фирме-поставщику.

В комплект поставки входят:

- подставка со стойкой
- колесо водяной мельницы
- резервуар для воды
- каскад
- пульт управления
- мешочек с принадлежностями



Перед сборкой отдельных компонентов необходимо полностью удалить все защитные пленки.

Внимание!

При неправильной сборке и эксплуатации существует опасность пожара. Внимательно ознакомьтесь с данной инструкцией по монтажу. Обратите особое внимание на указания размеров и последующие указания.

- Колесо водяной мельницы должно использоваться только в сочетании с нагревателем для сауны типа 34GM 18, 27 или 36 кВт и относящимся к нему пультом управления.
- Прибор предназначен для использования в сети с напряжением 230 В.
- Сборка и подключение прибора и другого электрооборудования должны производиться только квалифицированным специалистом. При этом следует обратить особое внимание на необходимые меры защиты в соответствии с предписаниями Союза немецких электротехников VDE 0100v. § 49 DA/6 и VDE 0100 часть 703/2006-2.
- Сауна-мельница подсоединяется к электросети через штепсельную вилку с защитным контактом. Все соединительные провода, прокладываемые внутри кабины, должны выдерживать температуру окружающей среды не менее 140° С. Целесообразна силиконовая проводка. Если для проводки используются одножильные провода, то они должны быть защищены гибкой металлической трубкой.
- Обратите внимание на то, что пусковая кнопка должна находиться вне кабины.

Сборка

Выравнивание сауны-мельницы

Поместите подставку с колонной на предназначенное для нее место и выровняйте ее по горизонтали с помощью тарельчатых ножек. Используйте ватерпас.

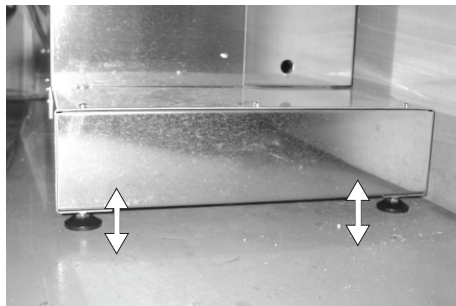

Установка колеса водяной мельницы

Насадите колесо водяной мельницы на фланец и закрепите четырьмя винтами с потайной головкой (M6x16).

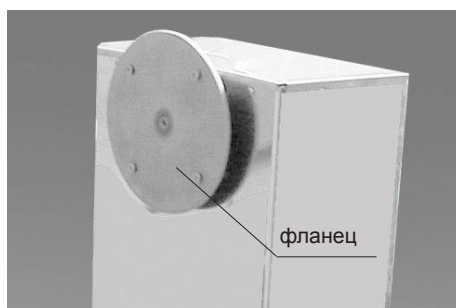

Установка каскада

Каскад насаживается на опору.

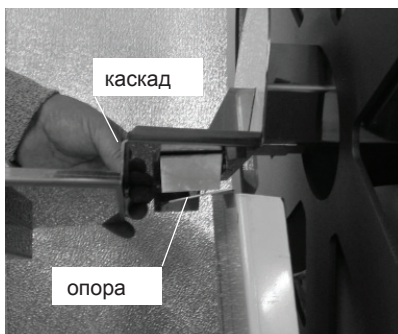

! Каскад должен горизонтально прилегать к загрузочному желобу печи. Используйте ватерпас для точной установки.

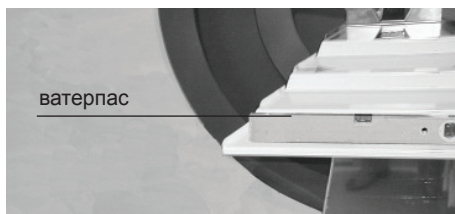

Установка резервуара для воды

Резервуар для воды следует устанавливать сбоку.

Важно: обратите внимание на положение лопастей.

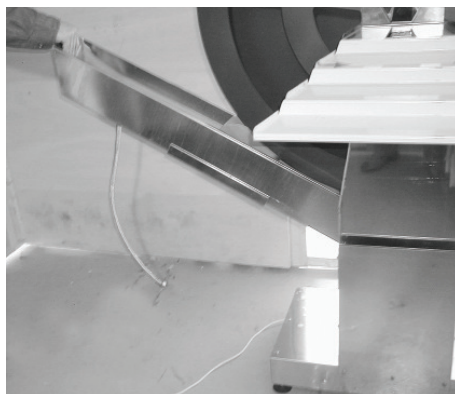

Между загрузочным желобом каскада и колесом водяной мельницы должен быть обеспечен бесконтактный ход (зазор припл. 5 мм).

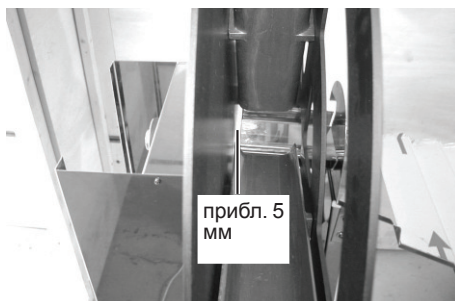

Благодаря изменению положения каскада по высоте возможно регулировать величину водного потока, протекающего по каскаду.

- высоко поднятый касад: небольшой водяной поток
- нижнее положение каскада: сильный водяной поток

Высота положения каскада регулируется благодаря длинным отверстиям.



Установка системы подачи воды



Внимание!

Соблюдайте предписания стандартов EN 1717 и/ или DIN 1988 часть 4. Следует принять меры по предотвращению попадания воды обратно в систему хозяйственно-питьевого водопровода. Для этого подходит, например, секционирование труб или систем. В случае возникновения вопросов обратитесь к Вашему водоснабженцу или в специализированный магазин сантехники.

Соединение системы подачи воды и резервуара для воды

Выньте приведенные рядом детали из мешочка с принадлежностями и соберите их как показано на рисунке. Теперь прикрутите тройник, надев уплотнитель на ниппель 1/2" с нижней стороны системы подачи воды, и накидную гайку с лежащим внутри уплотнителем к ниппелю на резервуаре для воды.

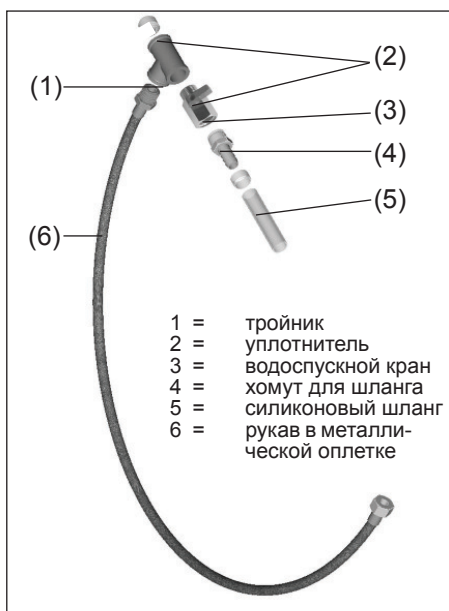

Соединение системы подачи воды с Вашим водопроводом

 Внимание! Между стационарной сетью и системой подачи воды следует установить запорный кран. Если система подачи воды не используется длительное время, то запорный кран следует закрыть.

 Внимание! Максимально допустимое рабочее давление 6 бара.



Наполнять систему можно только водой.

Уровень воды в резервуаре должен находиться между 70 и 110 мм.

С помощью красного рычага в резервуаре системы подачи воды регулируется положение поплавка в резервуаре для воды и, вместе с тем, уровень воды.

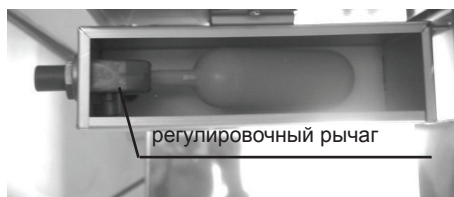
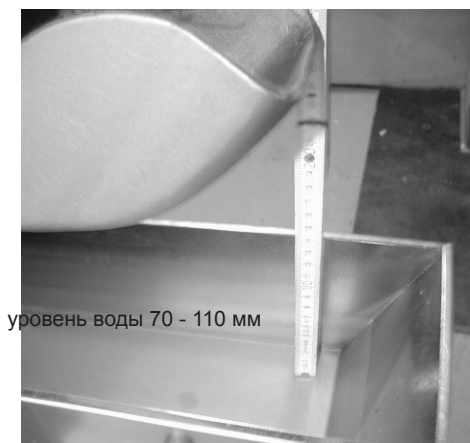

Монтаж и подключение пульта управления

Установите пульт управления за пределами кабины.

Для этого откройте корпус и закрепите его с помощью 4 болтов на предусмотренном для этого месте.

Проложите питающий провод к колесу водяной мельницы и подсоедините его к месту подключения двигателя на задней стороне колеса водяной мельницы.

С 4- жильным проводом мы предлагаем Вам использование двух беспотенциальных контактов (сигнал 1 и сигнал 2). С помощью этих контактов Вы можете включать заводские устройства, например, свет или вентилятор, с максимальным потреблением тока 2,5 А.

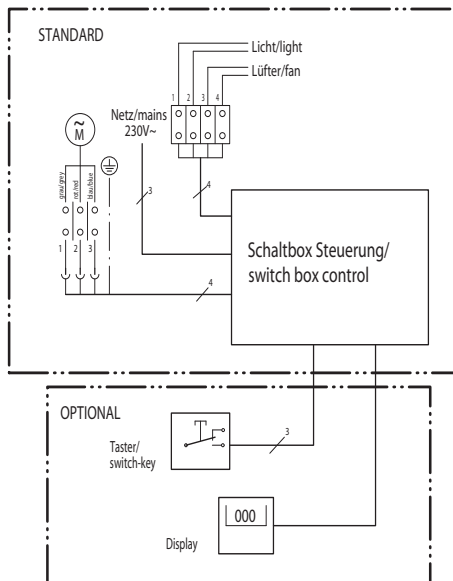

Затем вставьте в розетку штепсельную вилку с защитным контактом и колесо водяной мельницы готово к эксплуатации.

К л а в и ш а
д и с т а н ц и о н н о г о
у п р а в л е н и я
(о п ц и о н а л ь н о)

И н д и к а т о р н ы й
т е р м и н а л
(о п ц и о н а л ь н о)

П р и в о д
м е л ь н и ц ы

В ы х о д
С и г н а л 1*
С и г н а л 2

П о д к л ю ч е н и е
к
с е т и

Крепежные отверстия

Программируемый
выключатель



Переключатель

Крепежные отверстия

*) Сигнал 1 = жилы 1 + 2
Сигнал 2 = жилы 3 + 4

Монтаж опциональных принадлежностей

Общие положения по технике

безопасности

- Подключение к электрической сети должен осуществлять только авторизованный электрик.
- Следует соблюдать предписания предприятия энергоснабжения, а также соответствующие предписания Союза немецких электротехников (DIN VDE 0100).
-  **Внимание!** Опасность для жизни: Никогда не проводите ремонт и прокладку электропроводки самостоятельно. Крышку корпуса может снимать только специалист.
- При прокладке проводки и ремонтных работах установку необходимо отсоединить от сети по всем полюсам, т. е. отключить предохранители либо главный выключатель.
- Следует соблюдать указания производителя по технике безопасности и установки печи.

безопасности и установки печи.

Руководство по монтажу для дисплея для управления колесом водяной мельницы (опционально № арт. 94.4088)



Монтаж терминала

Крепление на стену

Контроллер следует монтировать только вне парной. В качестве места монтажа целесообразней выбрать ее внешнюю стену. Наличие полых труб для электропроводки предопределяет место расположения контроллера. Монтаж может осуществляться на / в стену парной. При монтаже следует соблюдать следующие инструкции:

Открытие прибора для настенного монтажа

Для облегчения задачи вставьте отвертку в большой шлиц в гнезде держателя (Рис. 5).



Деблокируйте корпус, слегка вращая или наклоняя отвертку в направлении стрелки (Рис. 5) и откиньте верхнюю часть корпуса вверх

Альтернативное открытие корпуса посредством деблокировки на торцевой стороне

Снимите крышку контроллера. Для этого плоской отверткой вдавите крепежный выступ внутрь и, раскачивая, вытяните верхнюю часть корпуса вверх (Рис. 5а).



Затем необходимо расцепить крепежные планки верхней части корпуса.



Монтаж на стену парной

1. Отверстия (Ш5 мм) для шурупов, входящих в объем поставки, 4 x 20 мм размещаются в соответствии с размерами, указанными на рис. 7 и 8.

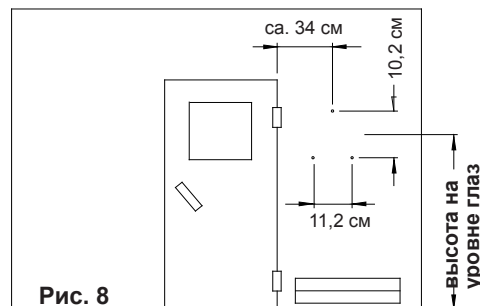
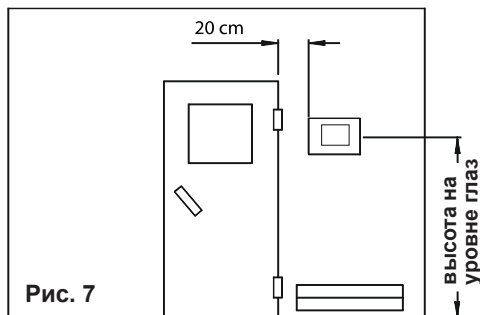

верхнее крепежное отверстие

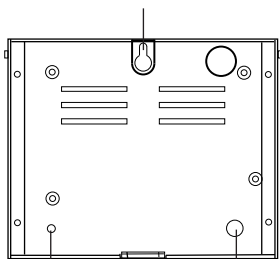

нижние крепежные отверстия

Рис. 9

2. Вкрутите один из шурупов в верхнее среднее крепежное отверстие (Рис.9). На этот шуруп навешивается контроллер. Поэтому шуруп должен выступать приблизительно на 3 мм (Рис. 10).



Рис. 10

3. Навесьте контроллер на шуруп в верхнем крепежном отверстии, выступающий на 3 мм.

Прикрутите нижнюю часть корпуса болтами в обоих нижних отверстиях (рис.9) к стенке или потолку парной.

Альтернативный монтаж в стенку парной (только DL)

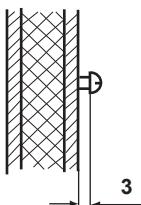
отверстия (Ш 4мм) на выступе предназначены для крепления, если контроллер вставляется в стенку парной (Рис. 11 и 12).



Рис. 11



Рис. 12

Прокладка линий

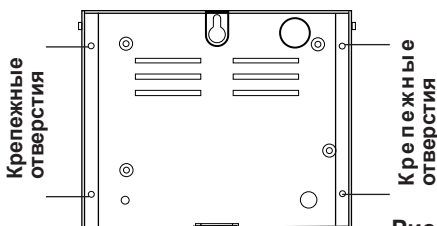

Рис. 12a

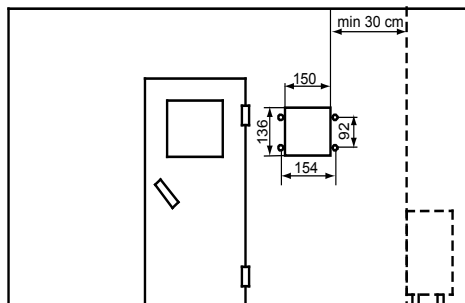
Линию управления / линии управления разрешается прокладывать и располагать только между изоляционным материалом и внешней стенкой кабины (изображение 12a).

(Изолирование должно рассчитываться таким образом, чтобы с внешней стороны могла достигаться максимальная температура в 75° С.)

После монтажа вставьте держатель с логотипом в гнездо на верхней части корпуса (рис. 13).

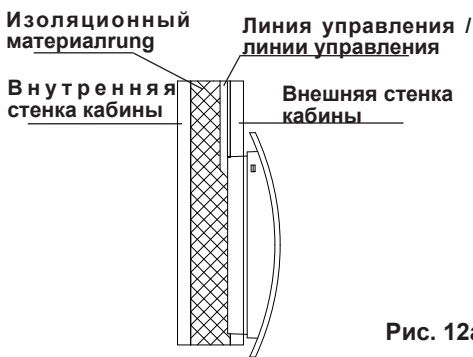

Рис. 13

Электрическое подключение дисплея

Проложите питающий провод к управлению мельницы и проведите его через отверстие для кабеля в корпусе пульты управления.

Вставьте штекер питающего провода в предусмотренное гнездо на плате управления. Следите за тем, чтобы фиксирующий выступ на штекере попал в предусмотренную выемку на гнезде.

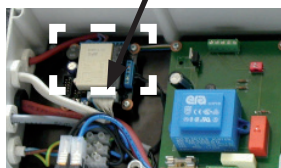
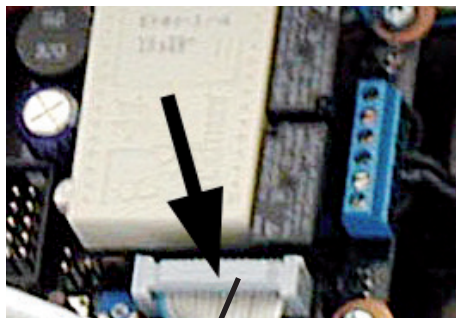

Руководство по монтажу для клавиши дистанционного управления (опционально, № арт. 94.4087)

 **Клавиша должна устанавливаться только за пределами кабины. При использовании клавиши внутри кабины существует опасность получения ожога!**

- Дети должны находиться под присмотром, чтобы убедиться, что они не играют с прибором.
- Предохранять клавишу от попадания брызг воды.



Настенное крепление

В качестве места для монтажа целесообразно выбирать наружную стену кабины. При монтаже следуйте следующим указаниям:

Разрежьте обе поставленные липкие полосы на две одинаковые части (40 x 20 мм).

Затем наклейте обе липкие полосы на таком же расстоянии на заднюю стенку корпуса клавиши.

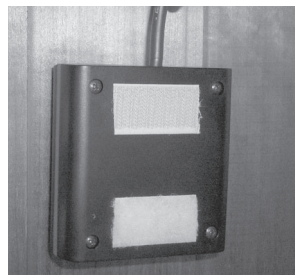

Прижмите корпус клавиши с наклеенными липкими полосами к желаемому месту стены.



Затем снова снимите клавишу и окончательно плотно прижмите оставшиеся части липкой полосы.



В заключении снова закрепите клавишу и проведите провод к системе управления

Электрическое подключение клавиши

Снять проволочную перемычку

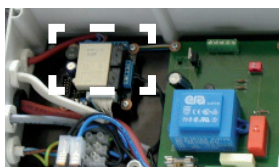
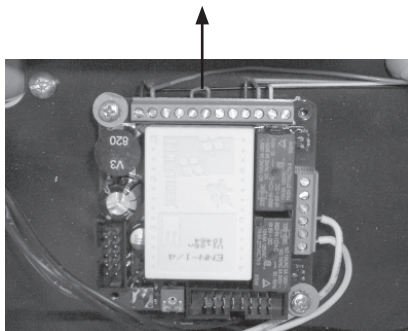

фиолетовый
черный+синий
коричневый

Питающий провод
К л а в и ш а
д и с т а н ц и о н н о г о
у п р а в л е н и я

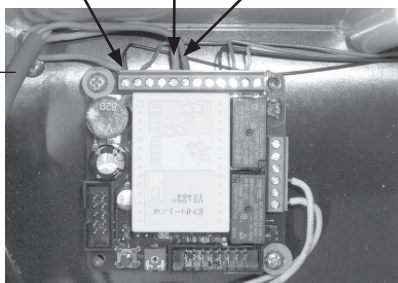

Ввод в эксплуатацию

Настраивайте необходимый режим управления **только в выключенном состоянии.**

1. Пример программы на 30 мин

Программируемый выключатель



Переключатель 1 = off
Переключатель 2 = off

Пауза	[Pattern: 24 min pause]											
Подача пара	[Pattern: 1.5 min on, 1 min off, 0.17 min on, 0.33 min off]											
Сигнал 1 (свет: «Внимание подача»)	[Pattern: 1.5 min on, 1 min off, 0.17 min on, 0.33 min off]											
Сигнал 2 (вентилятор)	[Pattern: 1.5 min on, 1 min off, 0.17 min on, 0.33 min off]											
Время в минутах	24	1,5	1	0,17	0,33	1	0,17	0,33	1	0,17	0,33	

2. Пример программы на 45 мин

Программируемый выключатель



Переключатель 1 = off
Переключатель 2 = on

Пауза	[Pattern: 39 min pause]											
Подача пара	[Pattern: 1.5 min on, 1 min off, 0.17 min on, 0.33 min off]											
Сигнал 1 (свет: «Внимание подача»)	[Pattern: 1.5 min on, 1 min off, 0.17 min on, 0.33 min off]											
Сигнал 2 (вентилятор)	[Pattern: 1.5 min on, 1 min off, 0.17 min on, 0.33 min off]											
Время в минутах	39	1,5	1	0,17	0,33	1	0,17	0,33	1	0,17	0,33	

3. Пример программы на 60 мин

Программируемый выключатель



Переключатель 1 = on
Переключатель 2 = off

Пауза	[Pattern: 54 min pause]											
Подача пара	[Pattern: 1.5 min on, 1 min off, 0.17 min on, 0.33 min off]											
Сигнал 1 (свет: «Внимание подача»)	[Pattern: 1.5 min on, 1 min off, 0.17 min on, 0.33 min off]											
Сигнал 2 (вентилятор)	[Pattern: 1.5 min on, 1 min off, 0.17 min on, 0.33 min off]											
Время в минутах	54	1,5	1	0,17	0,33	1	0,17	0,33	1	0,17	0,33	

4. Программа, управление посредством опциональной клавиши дистанционного управления (№ арт. 944087)

Программируемый выключатель



Переключатель 1 = on
Переключатель 2 = on

Пауза	Включение опциональной клавиши дистанционного управления	[Pattern: 1.5 min on, 1 min off, 0.17 min on, 0.33 min off]											
Подача пара		[Pattern: 1.5 min on, 1 min off, 0.17 min on, 0.33 min off]											
Сигнал 1 (свет: «Внимание подача»)		[Pattern: 1.5 min on, 1 min off, 0.17 min on, 0.33 min off]											
Сигнал 2 (вентилятор)		[Pattern: 1.5 min on, 1 min off, 0.17 min on, 0.33 min off]											
Время в минутах		1,5	1	0,17	0,33	1	0,17	0,33	1	0,17	0,33		



Включайте мельницу только после того, как температура печи и камней в сауне достигнет рабочего состояния. Процесс длится приблизительно 45 минут.

Включите колесо мельницы с помощью переключателя на пульте управления. Запрограммированный процесс начинается.

При программе 4 Вы запустите подачу пара в нужное для Вас время путем нажатия опциональной клавиши дистанционного управления.

После каждой подачи подождите приблизительно 10 мин. прежде чем начать следующую. Только в этом случае камни снова будут нагреты достаточным образом.

Техническое обслуживание

Натягивание зубчатого ремня

- Ослабьте вначале 4 соединительных болта.
- Затем натяните зубчатый ремень с помощью регулировочного винта.

Важно: При легком надавливании ремень должен сжиматься на макс. 5 мм.

- В заключение снова закрутите соединительные болты.



Размеры

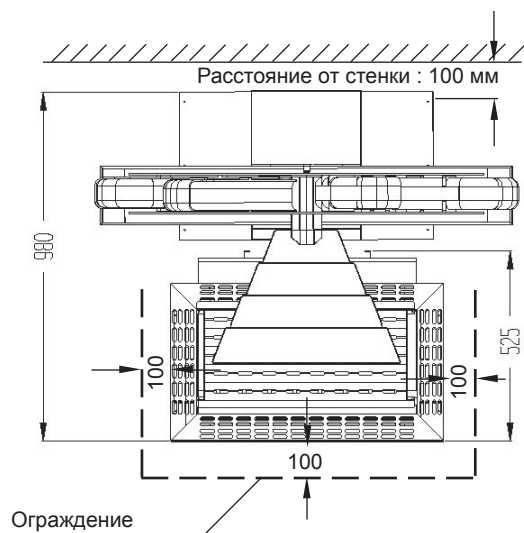
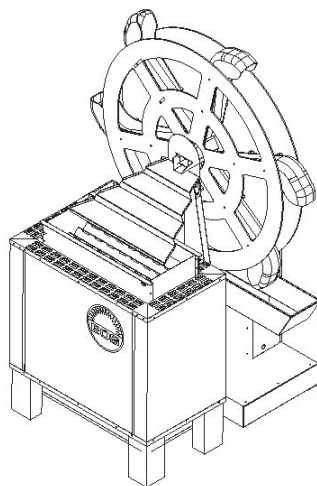
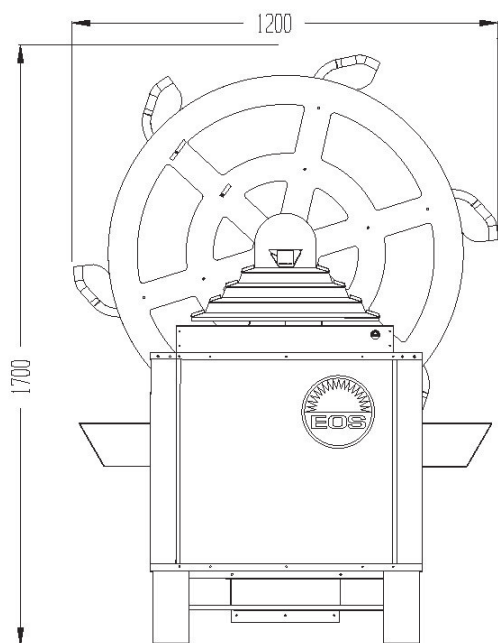

Гарантия

Гарантийные обязательства согласно действующим законодательным положениям.

Гарантия изготовителя:

- Гарантийный срок начинается с даты чека и длится 3 года (при коммерческой эксплуатации 2 года).
- Гарантийные обязательства вступают в силу только по предъявлении чека об оплате.
- Гарантия аннулируется при изменениях в приборе, сделанных без официального разрешения изготовителя.
- Гарантия аннулируется при дефектах, возникших вследствие ремонта или вмешательства неуполномоченных лиц или ненадлежащего использования прибора.
- В случае рекламации необходимо указать серийный №, № артикула, а также обозначение прибора и подробное описание неполадки.
- Гарантия включает возмещение дефектных деталей прибора, за исключением обычного износа.

При неполадках прибор должен быть отправлен нашему сервисному отделу в оригинальной или иной соответствующей упаковке (ВНИМАНИЕ: опасность транспортных повреждений).

Отправляйте прибор всегда с этим гарантийным талоном, заполнив его.

Транспортные расходы за счет потребителя. Вне Германии в гарантийном случае следует обращаться к дилеру. Непосредственное гарантийное обслуживание нашим сервисным центром в этом случае невозможно.

Дата пуска в эксплуатацию:

Подпись и печать авторизованного электромонтера:

Изготовитель:

EOS Saunatechnik GmbH
35759 Дридорф-Мадемюлен
Германия

Адрес сервисного центра:

ООО „Саунамастер“
121471, Москва, Киевское ш., БП
«Румянцево» 928 г

Телефоны: +7 (495) 564-8772, 564-8773,
995-9744, 775-9965
Факс: +7 (495) 564-8773

info@eos-werke.ru
www.eos-werke.ru

Порядок возврата товара (RMA) - указания для любой обратной доставки!

Уважаемый клиент,

мы желаем Вам получить удовольствие от заказанных товаров. В случае, если Вы в порядке исключения будете не совсем довольны товаром, мы просим Вас принять во внимание следующий порядок возврата. Только в этом случае гарантируется быстрый и беспрепятственный возврат.

При любом возврате следует обязательно учитывать!

- Имеющийся формуляр **RMA** всегда **заполнять полностью и прилагать** вместе с **копией чека** для отправляемого товара! Пожалуйста, не приклеивать его к товару или его упаковке. **Без этих документов обработка не возможна**
- **Подлежащие оплате посылки на территории Германии не принимаются** и возвращаются отправителю, который обязан оплатить пересылку! Пожалуйста, всегда запрашивайте **№ RMA** для экономной пересылки.
- **Пожалуйста, следите за тем, чтобы товар был отправлен без видимых следов использования** в неизменном **полном объеме** и **неповрежденной оригинальной упаковке**.
- Пожалуйста, воспользуйтесь **дополнительной прочной и неломающейся упаковкой**, можно заполнить ее, например, пенополистиролом, газетами и т. п. Повреждения при транспортировке по причине недостаточной упаковки оплачиваются отправителем.

Тип рекламации:

1) Повреждение при транспортировке

- Пожалуйста, **немедленно проверьте** содержимое Вашей посылки и **сообщите** о каждом повреждении **транспортной компании** (служба доставки посылки / экспедиторская компания)
- Не использовать поврежденный товар!
- **Транспортная компания** должна выдать Вам **письменное подтверждение** о наличии повреждения.
- **Затем по телефону немедленно сообщите о повреждении Вашему продавцу.** Последний обсудит с Вами ход дальнейших действий.
- При поврежденной транспортной коробке используйте дополнительную коробку большего размера. Обязательно приложите **подтверждение о наличии повреждения от транспортной компании!**

2) Поставка поврежденного товара

- Обязательный срок гарантии составляет 2 года. Если поставленный **товар поврежден, некоторые принадлежности** или поставлен **неправильный товар** или неправильный объем, свяжитесь с Вашим продавцом. Он обсудит с Вами Ваш отдельный случай и постарается найти удобное для Вас решение.
- Для **экономной пересылки** на территории Германии от производителя Вы получите **№ RMA**.
- Любая отправка товара обратно должна осуществляться в **оригинальной упаковке товара в полном объеме.** Пожалуйста, упаковывайте товар таким образом, чтобы он не повредился. Если Вам поставлен **неправильный товар**, пожалуйста, не пользуйтесь им!

3) Проблемы при установке и работе

- Пожалуйста, **прочитайте сначала полностью руководство, входящее в объем поставки**, и соблюдайте, прежде всего, содержащиеся в нем указания по монтажу и установке.
- **Вашим первым контактным лицом всегда должен быть продавец**, так как он наилучшим образом информирован о „своем“ продукте и имеет представление о возможных трудностях.
- **При нарушении работы товара** убедитесь сначала, что товар не имеет дефектов. Благодаря контролю качества при производстве дефекты в новых приборах выявляются очень редко.